

## HIDRAVLIČNE GILJOTINSKE ŠKARJE HGS

## HIDRAULIČNA GILOTINSKE MAKAZE / ŠKARE HGS



### HIDRAVLIČNE GILJOTINSKE ŠKARJE ZA PLOČEVINO / KOVINO

Naše hidravlično aktivirane navpične giljotine za pločevino, model LLC, temeljijo na odličnem razmerju med kakovostjo in ceno ter zagotavljajo veliko boljši zaključek reza in fleksibilnost kot modeli z nihalom, zlasti pri velikih debelinah.

### HIDRAULIČNA GILOTINSKE ŠKARE ZA METAL / LIM

Naše hidraulički aktivirane vertikalne giljotine od lima, model LLC, baziraju se na odličnem omjeru kvalitete i cijene, pružajući mnogo bolju završnu obradu i fleksibilnost od modela s klatnom, posebno u velikim debljinama.

## Katalog Giljotinskih škarjah / makaza

### STANDARDNA OPREMA (vertikalni sistem rezanja)

- Vertikalni sistem rezanja.
- Bosch-Rexroth hidraulični blok.
- Donja i gornja oštrica sa četiri oštrice
- Automatski podesivi ugao rezanja.
- Automatsko podešavanje zračnosti, razdvajanja noževa.
- Zadnji graničnik sa kugličnim vijkom i hromiranom šipkom.
- Podesiva i sklopiva, mašinski obrađena stražnja stop šipka.
- Prednji nosači od lima, od 1,5m dužine kvadratne ruke.
- Prednja sklopiva zaštita za ruke i odzadna detektori fotočelije.
- Naprijed sto sa kliznim kuglicama.
- Po strani utor za mogućnost rezanja traka lima.
- Zadnji kosi stol za primanje odsečenih limova.
- Sopstvena konstrukcija.
- CE 13985 propis sertifikovan od strane EU Bureau Veritas

### SLIKE :

- Lastna zasnova naših giljotin, posebej usmerjenih v možnost enostavne nastavitve katere koli komponente stroja, brez potrebe po obsežnem poznavanju mehanike oz kvalificiranega tehnika. Ne prodajamo novih strojev, ki so zasnovani drugi.
- Vlastiti dizajn naših giljotina posebno orijentiranih na mogućnost jednostavnog podešavanja bilo koje komponente mašine, bez potrebe za opsežnim poznavanjem mehanike ili kvalifikovanog tehničara. Ne prodajemo nove mašine koje dizajniraju drugi.
- Gumijaste obloge, da ne poškoduje pločevine, ki jih je treba rezati.
- Gumene obloge kako ne bi oštetili ploče lima koje treba rezati.

### STANDARDNA OPREMA (vertikalni rezalni sistem)

- Vertikalni rezalni sistem.
- Hidraulični blok Bosch-Rexroth.
- Spodnja in zgornja štiroba rezila
- Samodejno nastavljiv rezalni kot.
- Ločevanje zračnost rezil je avtomatsko.
- Zadnji mejnik (MASA) s krogličnim vretenom in kromirano palico.
- Nastavljiv in zložljiv zadnji drog (MASA) za neomejeno dolžino rezanja.
- 1,5 m sprednji nosilci za pločevino, kvadratne roke.
- Spredaj zložljive zaščite rok in zadaj z detektorji fotocelicami za varovanje zadnjega prostora.
- Spredaj miza z žogami.
- Bočne odprtine za rezanje traku.
- Zadaj poševna miza za sprejem odrezane pločevine.
- Lastna konstrukcija.
- Predpis CE 13985 certificiran s strani EU Bureau Veritas

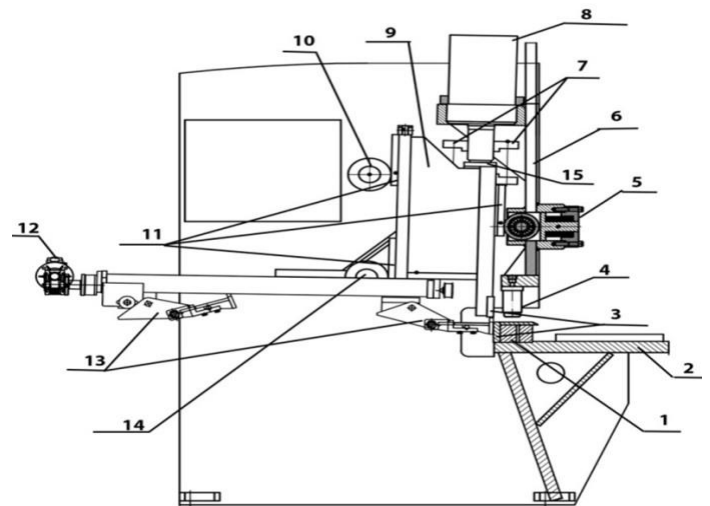

C.N.C Tactile Elgo P40 za nadzor vseh gibov in avtomatskih nastavitev stroja. Vnesite debelino in stroj se uravnava sam.

- C.N.C Tactile Elgo P40 za kontrolu svih pokreta i automatsko podešavanje mašine. Unesite debljinu i mašina se sama reguliše.

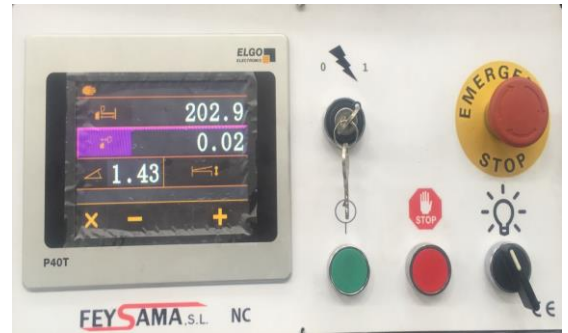

Sprejaj podporne roke ter s žlebom s sprednjim omejevalnikom in milimetrsko skalo na skrajnji levi kvadratni roki in levimem koncu s omejevalom za natančno ulaganje.

- Naprijed kvadratne potporne ruke(krakovi) sa užljebom, milimetarskom skalom i prednjim graničnikom, ka i sa bočnim graničnicima za ravno i pravilno uvođenje lima.

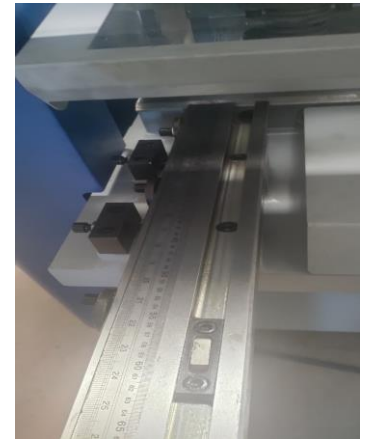

-Zadnji prislon (mejn)ik) s kromiranim drogom in s krogličnim vijakom.

Prenos s tihim zobatim jermenom ter mehaniziranim in s zložljivim zavornim drogom da se omogoči beskončna dužina (širina) rezanja.

- Zadnji graničnik sa hromiranom kliznom šipkom i sa kugličnim vijkom.

Prijenos nečujnim zupčastim remenom i sklopivim mehanizovanim zaustavnom polugom, preklopivom za neograničenu dužinu komada rezanja.



Hidravlične **komponente**, ki so vgrajene v naše giljotinske, škarje so najvišje kakovosti, proizvajajo jih **vodilne blagovne znamke** v tem področju, **kot je nemški BOSCH**. Skladne so s predpisi CE. **Komponente z dolgo življenjsko dobo** in jih je mogoče najti v kateri koli trgovini s hidravlično opremo.

-Hidraulične komponente koje su ugrađene u naše giljotinske škare / makaze, su vrhunske kvalitete, proizvođača vodećih marki brendova iz ove oblasti, kao što je njemački BOSCH. Oni su kompatibilni sa CE propisima. Dugotrajne komponente koje se mogu naći u bilo kojoj trgovini hidraulične opreme.

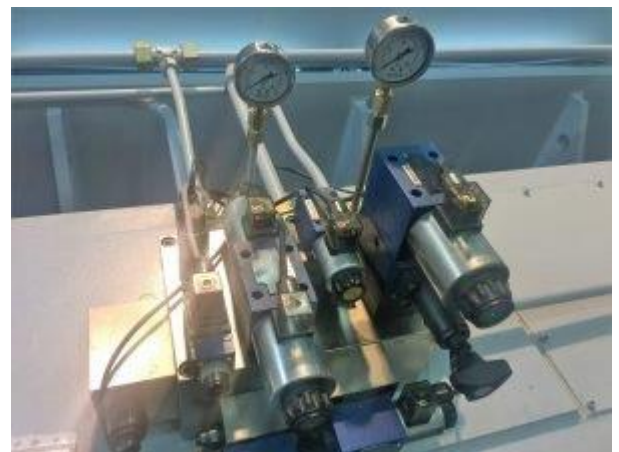



- Spremenljiv kot naklona rezil, ki ga upravlja C.N.C krmilnik, glede na debelino pločevine, ki jo želite rezati.
- Promjenjivi ugao nagiba noževa kojim se upravlja sa C.N.C upravljačkom jedinicom, ovisno o debljini lima koji se reže.

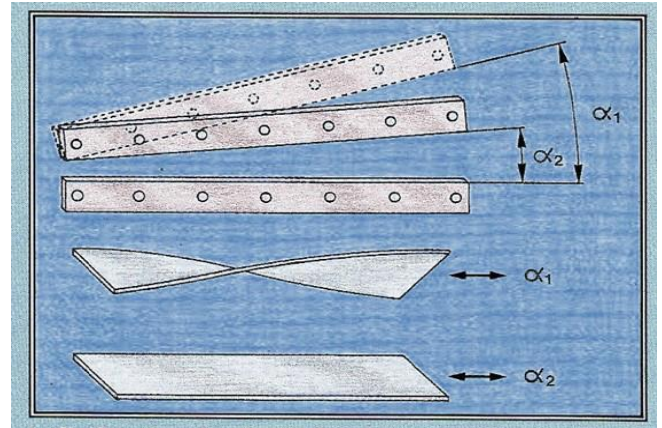

- Separator za ločevanje zračnosti rezil, katerega upravlja CNC krmilnik glede na deblinu pločevine za rezanje
- Separator za regulaciju zračnosti noževa, upravlja C.N.C u ovisnosti od debljine lima za rezanje.

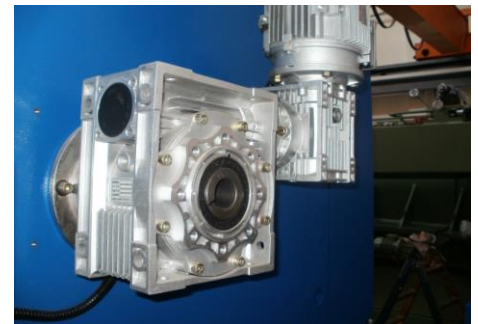

- Miza s pomičnimi jeklenimi žogicami za lahko drsenje plošče pločevine za rezanje
- Sto sa kuglicama za lako klizanje ploča lima za rezanje.

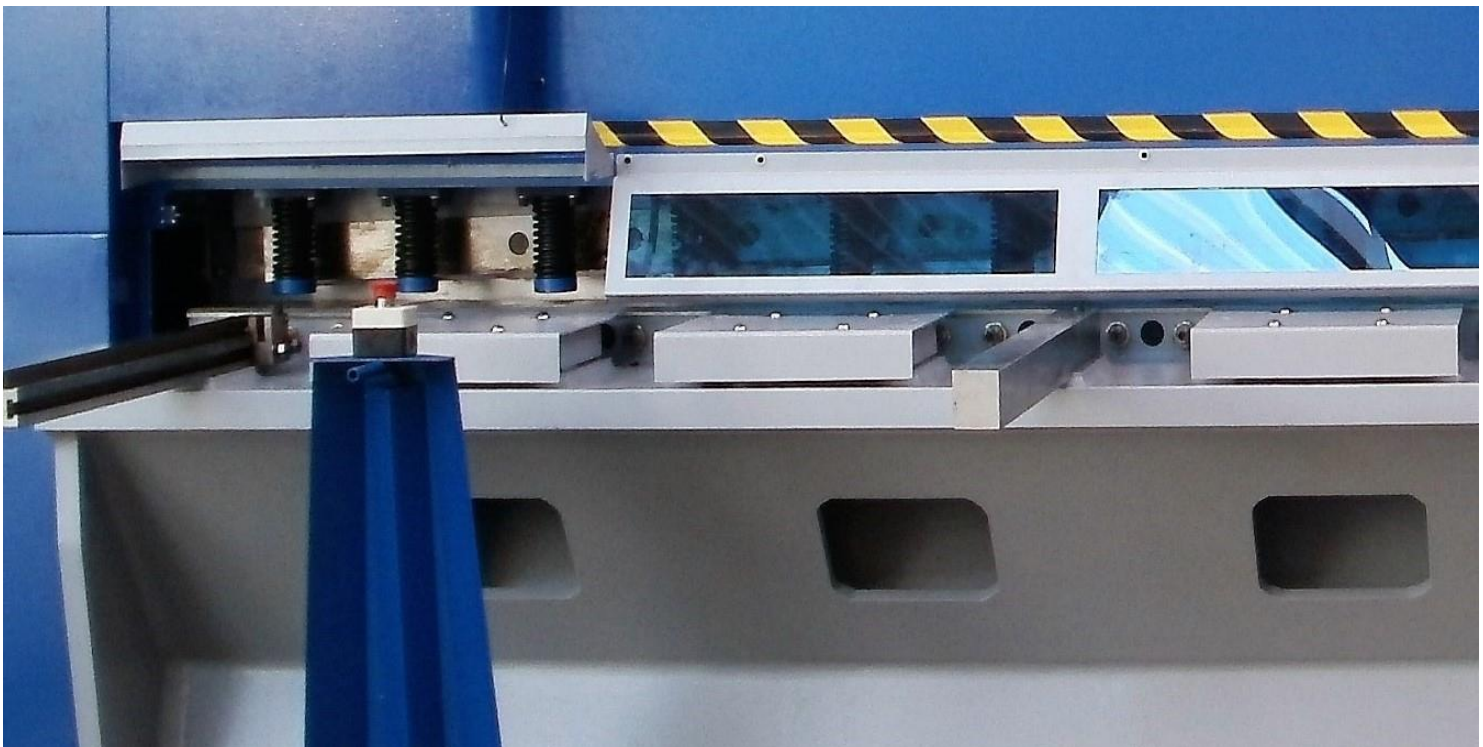

Osnovni pregled ponudbe strojev !

Osnovni pregled ponude mašina /strojeva!

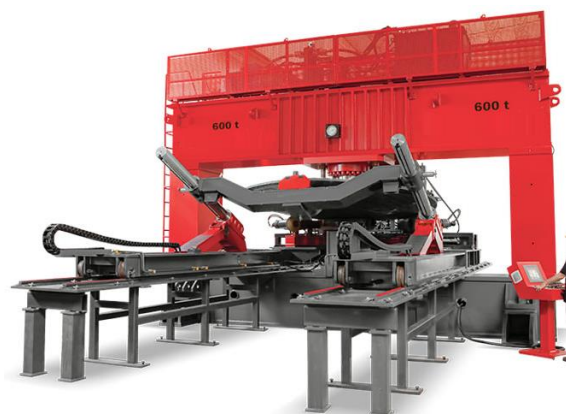
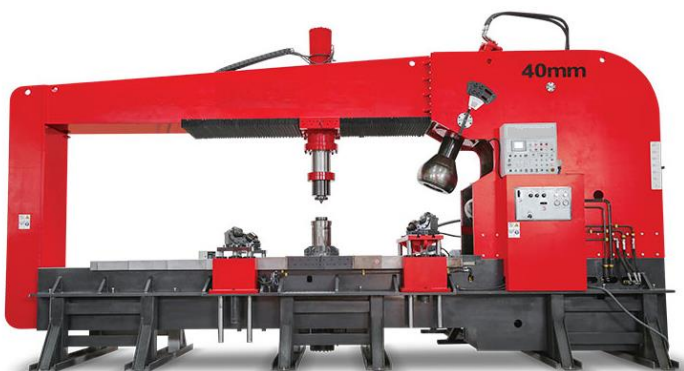





**ZEKSKLUZIVO ZASTOPSTVO za PODROČJE EX YU :**

Stegne 35 ; SLOVENIJA Tel.:+386 (0)1 620 98 00 gsm: 040/ 78 00 10  
[tack@tack.si](mailto:tack@tack.si) ; [info@tack.si](mailto:info@tack.si) ; [www.tack.si](http://www.tack.si)

**POOBLAŠČENI ZASTOPNIKI PO DRŽAVAH Ex YU od strani TACK d.o.o. :**

-  1. ZASTUPNIK za BiH „**HIDROMETAL**“ d.o.o. Banja Luka i **SMR-ELECTRONICS** Gradača
-  2. ZASTUPNIK za CRNU GORU „**HIDROMETAL**“ d.o.o. Banja Luka i **SMR-ELECTRONICS** Gradača
-  3. ZASTUPNIK U HRVATSKOJ : „**METAL-SERVIS**“ d.o.o. KRIŽEVCI i  
 „**MT SOLUTIONS&TECHNOLOGY**“ d.o.o. Zagreb
-  4. ZASTUPNIK za CRNU GORU „**BMT – SOLUTIONS & TECHNOLOGY**“ d.o.o. Beograd